

FNP X



FNP X ist eine schmalere Variante des FNP Regalsystems. Die Tiefe beträgt lediglich 21 cm. Auch das Raster der Facheinteilung ist speziell auf Taschenbücher ausgelegt. FNP X12 in Materialstärke 12 mm erzeugt ein noch filigraneres Bild.

Axel Kufus,
1989

FNP X is a version of the FNP shelf system, that adapts perfectly to the dimensions of paperbacks. The depth is only 21 cm. FNP X12 with 12 mm FU creates an even more filigree look.



FNP X

21,0

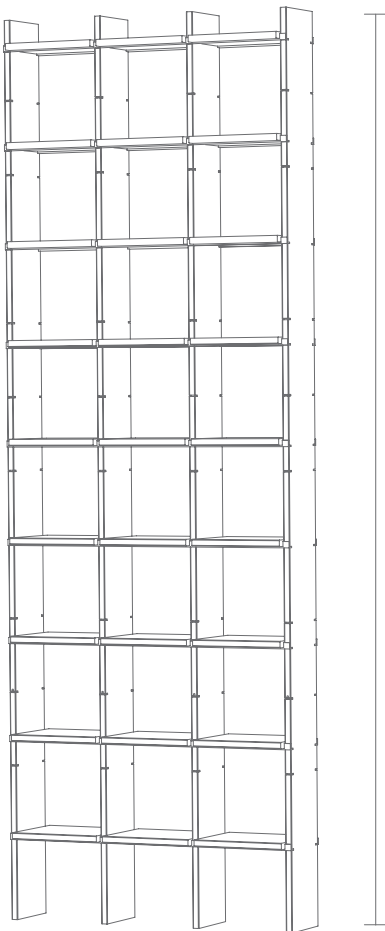

103,2/223,0/
259,6/332,8
(FU: 299,0)

FNP X

Fachhöhe/

Compartment Height
4,2/10,3/16,4/22,5/
28,6 /34,7

Fachbreite/

Compartment Width
23,2/ 48,0

FNP X12

Fachhöhe/

Compartment Height
4,6/10,7/16,8/22,9/
29,0/35,1

Fachbreite/

Compartment Width
23,6/ 48,4

Breite variabel. Kann nachträglich erweitert werden.

Width variable. Can be extended subsequently.

FNP X

MDF

MDF

- Weiß / White
- Schwarz / Black
- Natur / Natural
- Schwarz gewachst / Black waxed
- Braun gewachst / Brown waxed
- Rot gewachst / Red waxed

Bicolor

Bicolor

- Weiß / White
- Schwarz / Black

Unicolor

Unicolor

- Grau unbehandelt / Grey untreated

FNP X12

FU (Sperrholz, Birke)

FU (Birch plywood)

- Weiß / White
- Schwarz / Black
- Rot / Red



Planen Sie das FNP X Regalsystem online. www.moormann.de > Konfigurator
Plan the FNP X shelf system online. www.moormann.de > Configurator



Wir können auch anders! Passen Sie dieses Produkt einfach in Höhe und Breite an.
There's more than one way to do it! Simply adjust height or width of your product.

Beispiel 1
Example 1

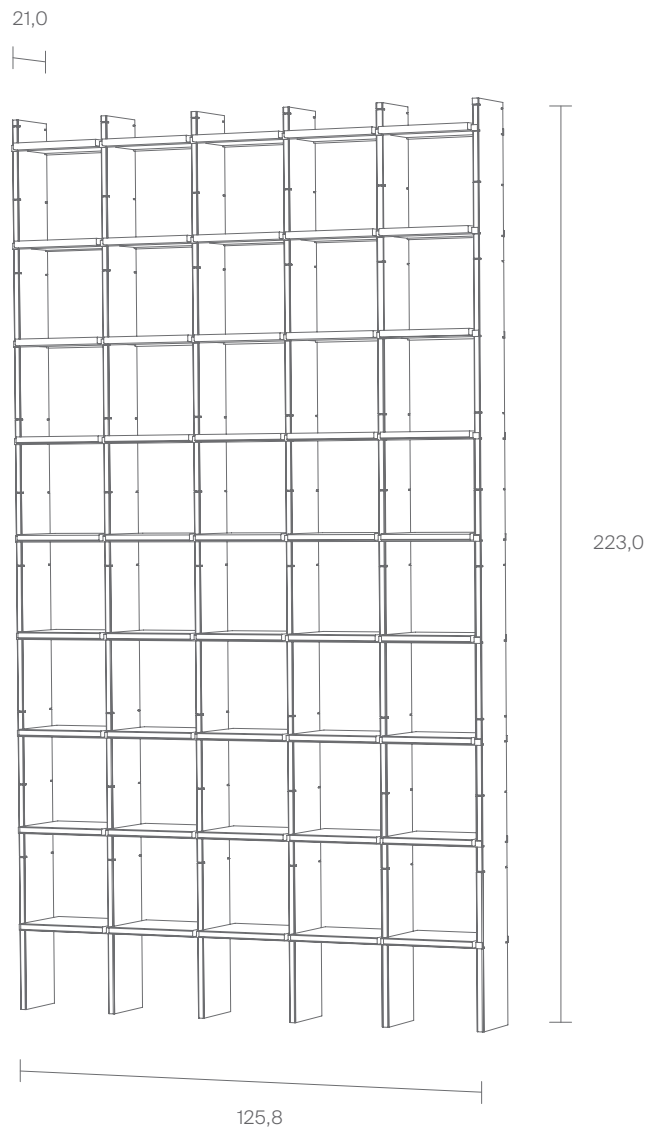

Fachbreiten / *Compartment Width*: 23,2 / 48,0
Fachhöhen / *Compartment Height*: 22,5

ID 338424

FNP X

Beispiel 2
Example 2

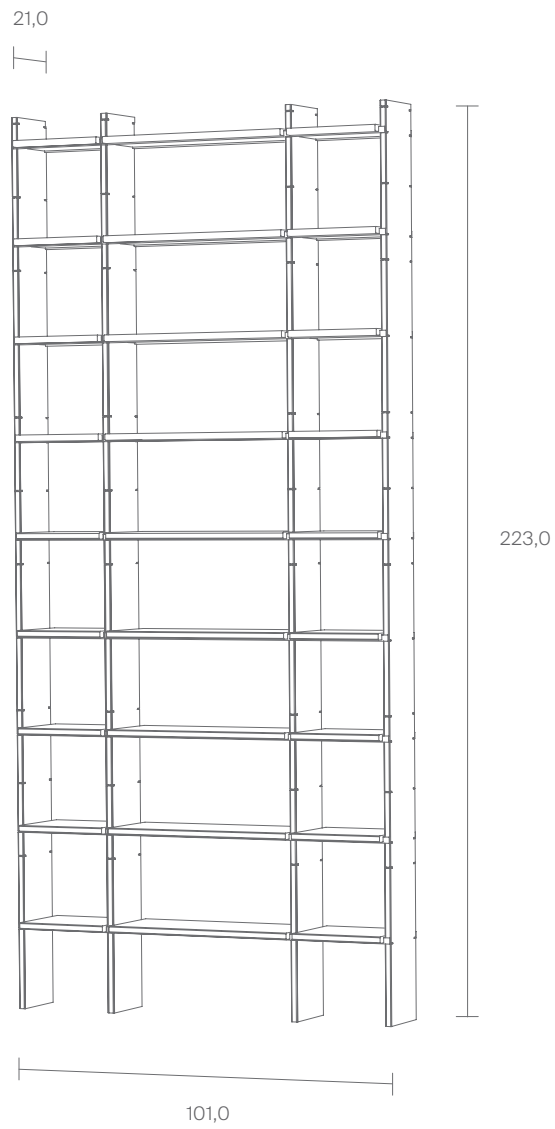

Fachbreiten / *Compartment Width*: 23,2 / 48,0
Fachhöhen / *Compartment Height*: 22,5

ID 338439

Alle FNP Materialien
All FNP materials

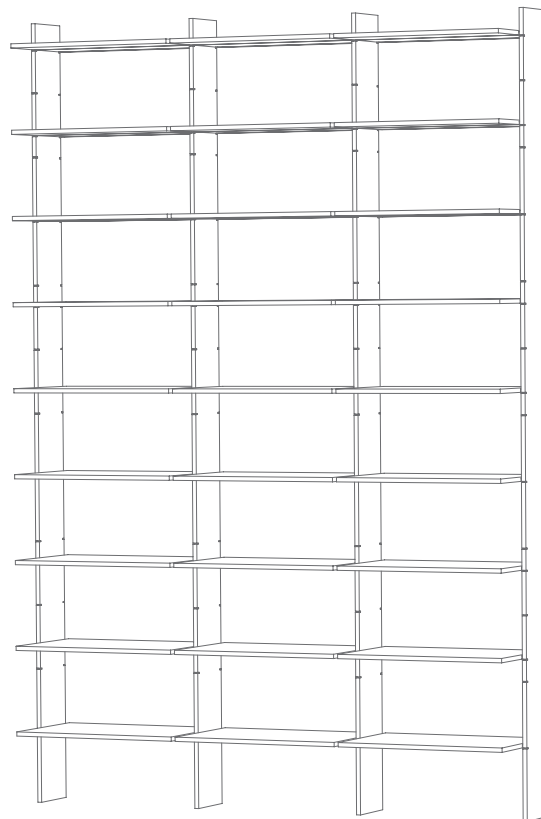

FNP X: 48,0
FNP X12: 48,8



FNP X: 34,0
FNP X12: 34,0

Ein tiefes Tablar bietet um ca. ein Drittel mehr Ablagefläche als Standardtablare.

A deep shelf board offers roughly one third more shelf space than a standard shelf boards.

Eiche

Oak

● Unbehandelt / *Untreated*

Griff / Grip

Leder

Leather

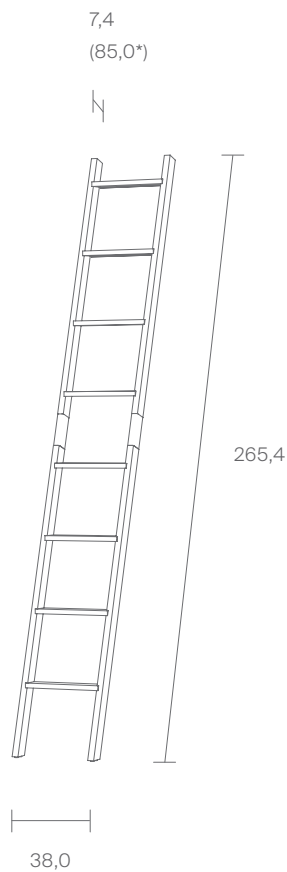

*Ausgestellt (ca.)

In use (approx.)

Die Bibliotheksleiter kann auch nachträglich an das Regal angebracht werden. Mit Hilfe einer Schienenführung ist es möglich, den Standort der Leiter problemlos zu ändern. Wird die Leiter nicht verwendet, kann sie platzsparend am Regal verstaut werden.

Nicht geeignet für FNP X12.

Library ladder, which can be added to the shelf system at any time. A rail structure allows you to reposition the ladder without any problems. The ladder can be hung vertically in a space saving manner, if not in use. Not suitable for FNP X12.

Bitte die nötige Raumhöhe von mindestens 285 cm beachten.
Wand- bzw. Deckenbefestigung notwendig.

*Please note the room height of at least 285 cm.
The shelf must be mounted on wall or ceiling.*

Aluminium eloxiert
Aluminium anodized
● Silber / *Silver*

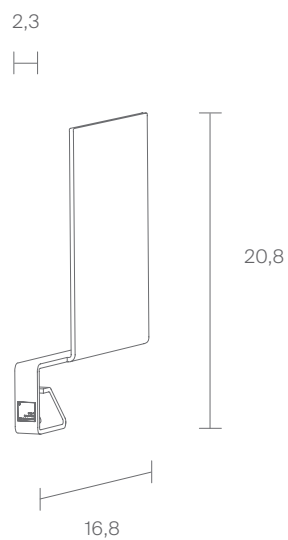

Die FNP Buchstütze wird auf das Regal-Tablar aufgeschoben und bietet anlehnsbedürftigen Büchern den nötigen Halt. Die Buchstütze kann jederzeit den Platz wechseln oder entfernt werden.

FNP bookend is slid onto the shelf and offers stability to books needing to lean against supports. The FNP bookend can be removed and repositioned at any time.

Edelstahl
Stainless steel

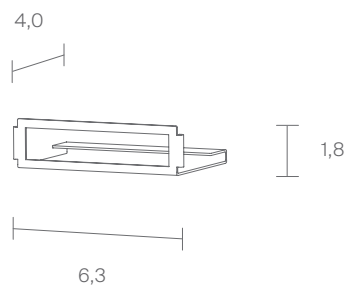

Etikettenhalter mit Einstecketiketten zum Anbringen
an ein FNP Tablar.

Labelholder with labels to add on a FNP shelf board.

Verpackungseinheit 10 Stück
Packing unit 10 pieces

Edelstahl
Stainless steel

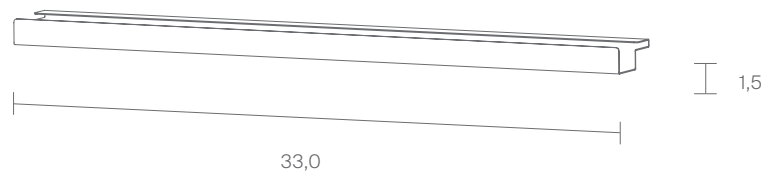

Zur horizontalen Kabelführung von Leuchten am FNP X.
Nicht geeignet für FNP X12.

*For horizontal cable guidance of lights on the FNP X.
Not suitable for FNP X12.*

Edelstahl
Stainless steel

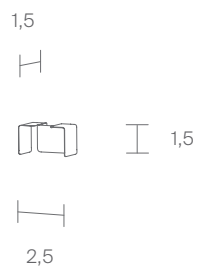

Zur vertikalen Kabelführung von Leuchten am FNP X.
Nicht geeignet für FNP X12.

*For vertical cable guidance of lights on the FNP X.
Not suitable for FNP X12.*

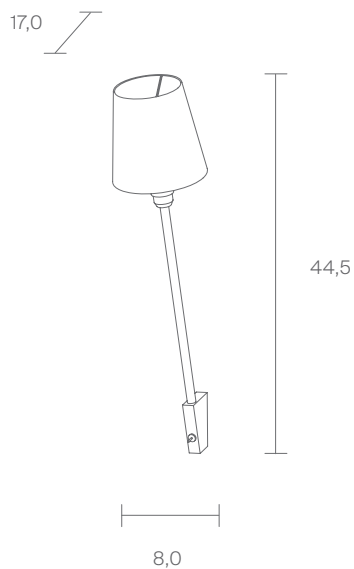

Das Fußteil wird zwischen zwei Tablaren auf die Aluminiumschiene aufgesteckt. Kabellänge ca. 3 m. Inkl. 2 Kabelführungsklammern.
Nicht geeignet für FNP X12.

The foot element is attached to the aluminum rail between two shelves. Cable length 3m. Incl. 2 cable guide clips.

Not suitable for FNP X12.

Schirm / Lamp shade

Chintz

Chintz

- Ecre / Ecre
- Hellgrau / Light Grey
- Schwarz / Black

Halterung / Support bracket

Aluminium eloxiert

Aluminium anodized

- Silber / Silver
- Schwarz / Black

Leuchtmittel / Illuminant

LED Watt: 4W Kerzenform

Fassung: E14

Lichtstärke: 380 lm

Farbwiedergabe: Ra(CRI) 80

Lichttemperatur: ca. 2400 K

Warmweiß

Energieeffizienz: A++

Rosi Lamp wird von der Mawa Design GmbH speziell für das FNP Regal von Nils Holger Moormann hergestellt. Sie ist nicht kompatibel mit Fremdmöbeln. (WEEE Reg-Nr: DE 945 963 57)

LED Watt: 4 W shape candle,

Lamp socket: E14

Luminous intensity: 380 lm

Light appearance: Ra(CRI) 80

Colour temperature: approx.

2400 K Warm White

Efficient energy use: A++

Rosi Lamp is manufactured by Mawa Design GmbH especially for the FNP shelf by Nils Holger Moormann. It is not compatible with any other furniture. (WEEE Reg-No: DE 945 963 57)

Alle FNP Materialien
All FNP materials

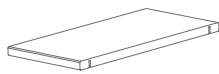

Außentablar
Outboard

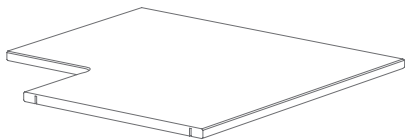

Ecktablar
Corner-board

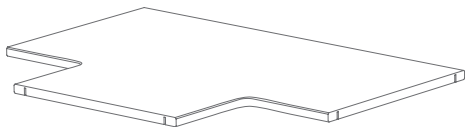

T-Tablar
T-board

Mit den passenden Sondertablaren ist auch eine dreidimensionale Anordnung des FNP X Regals möglich.
Sondertablare nicht lieferbar für FNP X12.

*A three-dimensional configuration of the FNP X shelf is also possible with the suitable specific shelf boards.
Specific shelf boards not available for FNP X12.*



Für dieses Produkt empfehlen wir den Aufbau durch ein professionelles Montageteam.
We recommend assembling by a professional team for this product.

Alle FNP Materialien
All FNP materials

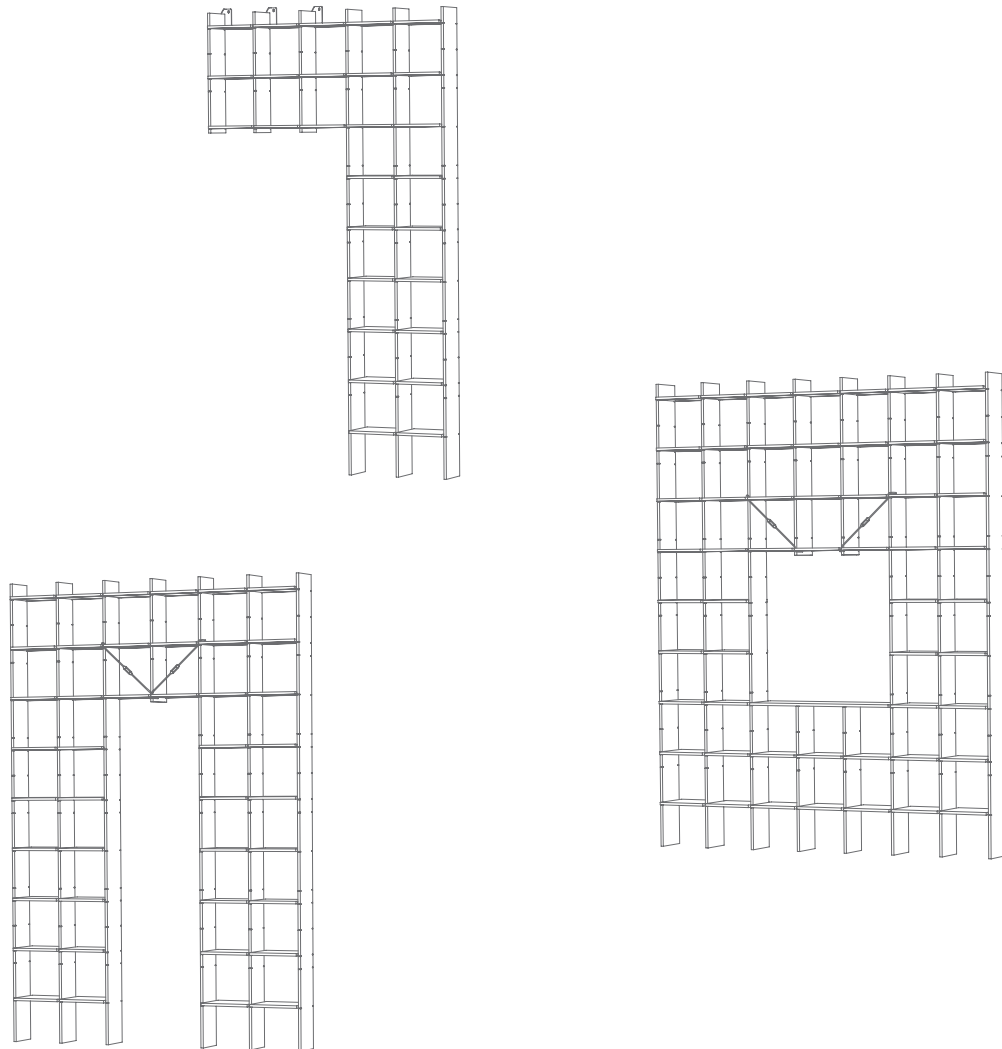

Mit dem FNP X und FNP X12 Regal sind Türüberbauten, Brücken- oder Fensterlösungen (TV Ausschnitt) möglich. Sofern die Konstruktion nicht links und rechts durch bodenstehende Regale gestützt werden kann, ist eine wandhängende Lösung (mit Metallwinkeln) notwendig.

The FNP X and FNP X12 shelving system adapts to door structures, bridge and windows modifications (TV cutout). If the construction can not be supported on the left and right side by shelves, a wall mounted solution (with metal brackets) is necessary.



Für dieses Produkt empfehlen wir den Aufbau durch ein professionelles Montageteam.
We recommend assembling by a professional team for this product.

Bügel / Brackets

Edelstahl (mit Rutschstopp)
Stainless steel (with gliding stop)

Spannschloss / Turnbuckle

Stahl verzinkt
Steel galvanized

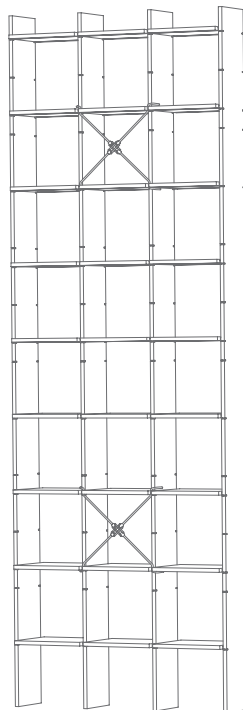

FNP X Fix und FNP X12 Fix stabilisiert freistehende Regale, realisiert Tür-Überbauten und ähnliche (auch freistehende) Brückenkonstruktionen. Kann nur an Innenfächern montiert werden.

FNP X Fix und FNP X12 Fix stabilizes freestanding shelf systems, creates superstructures (also freestanding), or shelf bridges.

Can only be mounted on inner compartments.

Aluminium unbehandelt
Aluminium untreated

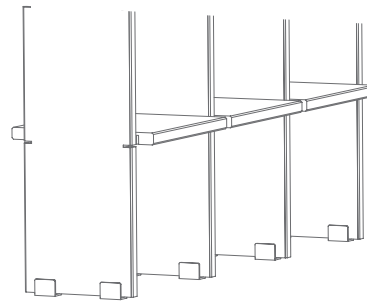
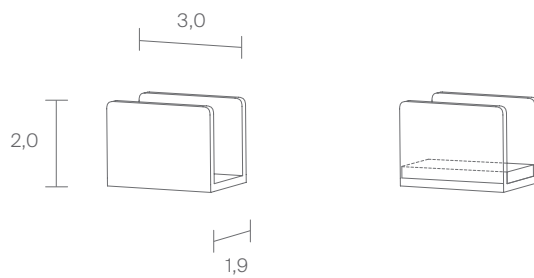

Zur exakten Positionierung der FNP Ausgleichskeile bei unebenen Böden.
Nicht geeignet für FNP X12.

*For exact positioning of the FNP compensating wedge in the case of uneven floors.
Not suitable for FNP X12.*

Aluminium unbehandelt
Aluminium untreated

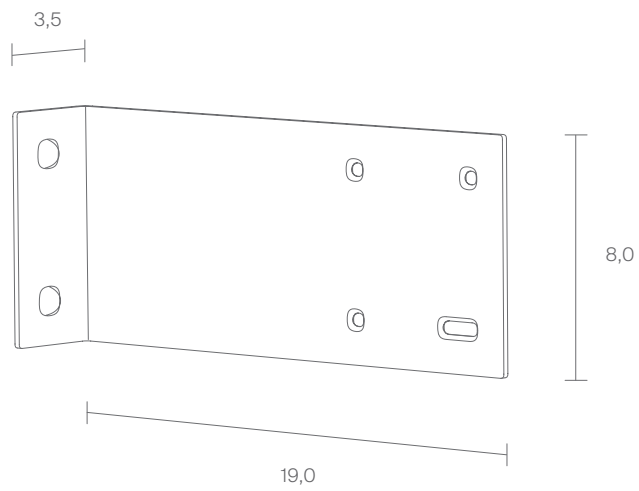
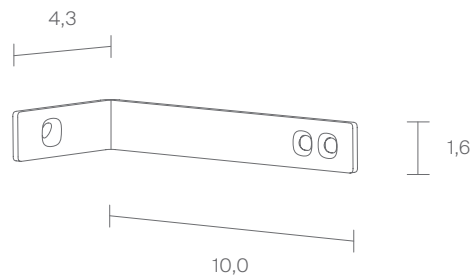

Winkel zur Fixierung des FNP Regalsystems an der Wand
oder Decke.

*Bracket for attaching the FNP shelving system to the wall
or ceiling.*

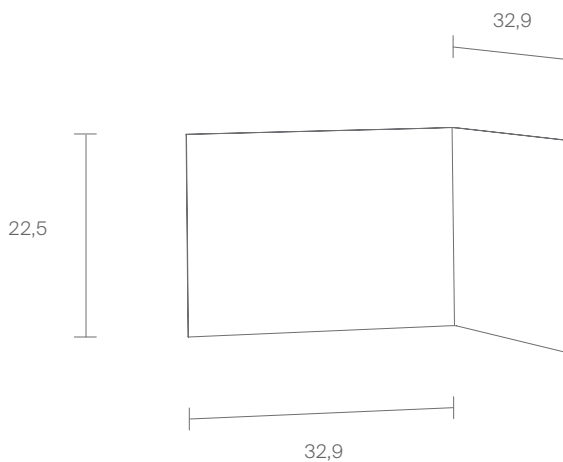
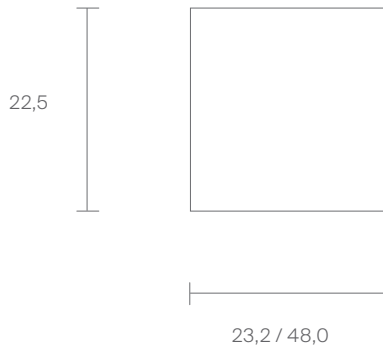

Polystyrol
Polystyrene
○ Transluzent / Translucent

MDF (nicht für Rückwand Ecke)
MDF (not for rear wall corner)

○ Weiß / White
● Schwarz / Black
● Lichtgrau / Light Grey
● Anthrazit / Anthracite

Klemme / Clamp

Federstahl
Spring steel

Mit der FNP X Rückwand kann die Rückseite einzelner Fächer geschlossen werden.
Die FNP X Rückwand Ecke schließt die zwei Rückseiten eines Ecktablars.
Der Einsatz von Rückwänden schließt andere FNP Add-ons u. U. aus.
Nicht geeignet für FNP X12.

The rear side of individual compartments can be closed using the FNP rear wall.

The FNP rear wall corner closes the two rear sides of a corner-board.

The use of back walls may exclude some other FNP add-ons.

Not suitable for FNP X12.